

Иньв.Н подл.	Взам. инв. N
Подп. и дата	

Изм.	Кол.уч.	Лист	N док.	Подпись	Дата				
Разработал						ВРУ 3х125А с АВР и отх. линией ВРУ-125-03-18 (CHINT)	Стадия	Лист	Листов
Проверил							П	1	
Утвердил						Схема электрическая принципиальная	ООО «БОНПЕТ» info@chint-electric.ru		

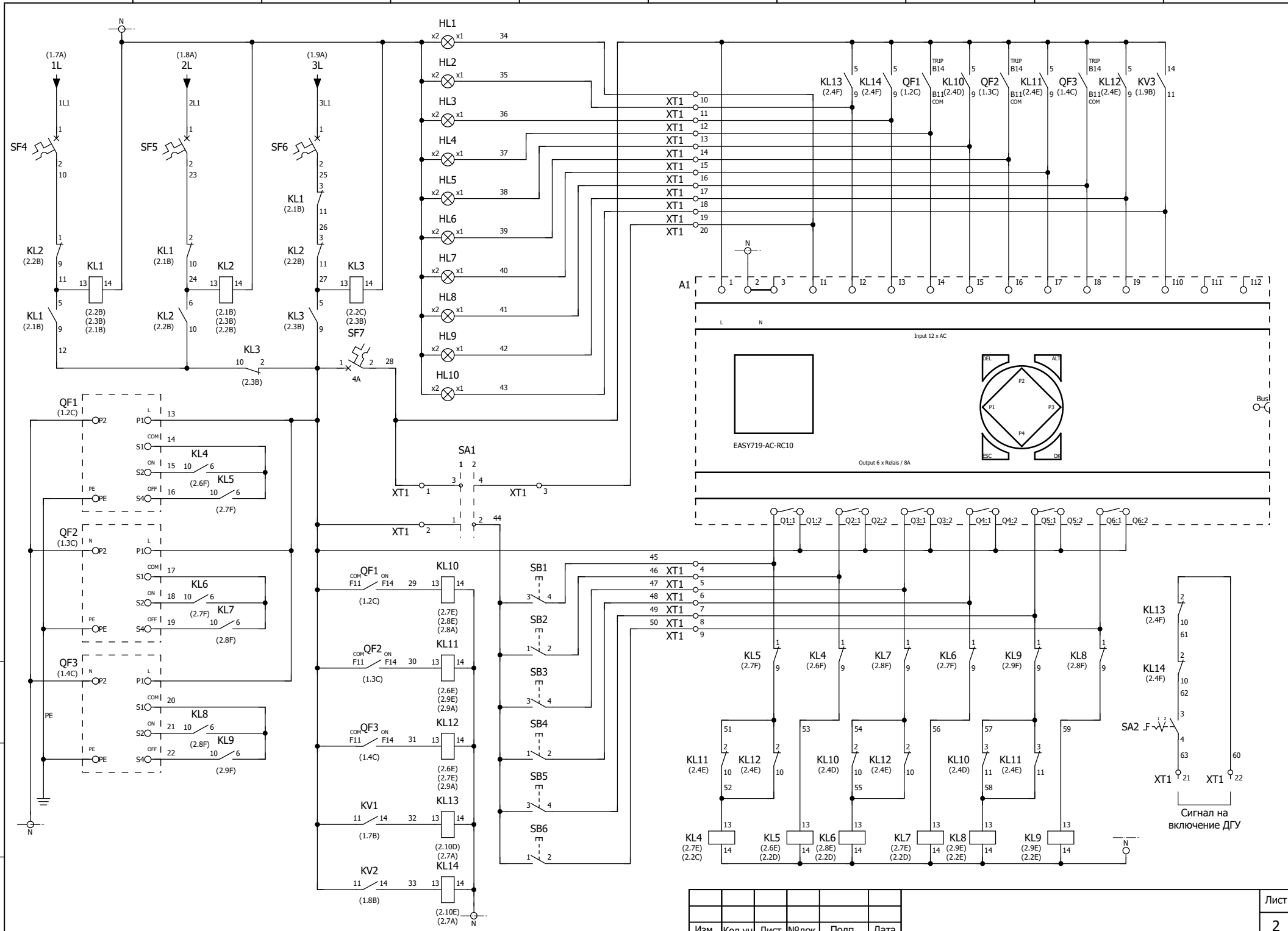

Инва. подл. \_\_\_\_\_  
 Подп. и дата \_\_\_\_\_  
 Взам. инв. N \_\_\_\_\_

Изм.	Кол.уч	Лист	№ док.	Подп.	Дата

Формат	Зона	Поз.	Обозначение	Наименование	Кол	Примечание
				<u>ВРУ 3x125 с АВР (ВРУ-125-03-18)</u>		
			A1	Программируемый логический контроллер EASY719-AC-RC10, 115/240VAC	1	
			HL1	Индикатор светодиодный желтый ND16-22DS/4, 230В AC, артикул 593078	1	
			HL2; HL3; HL10	Индикатор светодиодный белый ND16-22DS/4, 230В AC, артикул 592360	3	
			HL4; HL6; HL8	Индикатор светодиодный красный ND16-22DS/4, 230В AC, артикул 592595	3	
			HL5; HL7; HL9	Индикатор светодиодный зеленый ND16-22DS/4, 230В AC, артикул 592575	3	
			KL1...KL14	Промежуточные реле JZX-22F, 4 пер. конт., ~220В AC, 3А, артикул 285380	14	
			KL1...KL14	Розетка CZY14A для промежуточного реле JZX-22F(D)/4, артикул 286976	14	
			KV1...KV3	Реле контроля фаз NJYB3-15, 3x220В, артикул 636025	3	
			PI1; PI2	Счётчик электроэнергии трехфазный Меркурий 234 ARTM-03, 5(10)А	2	
			PI1; PI2	Испытательная коробка	2	
			QF1...QF3	Авт. выкл. NM1-250S/3P 125А 25кА (CHINT), артикул 126382	3	
			QF1...QF3	Моторный привод для NM1-250S/3P AC230/DC220В, артикул 132368	3	
			QF1...QF3	Вспомогательный и сигнальный контакт для NM1-250, артикул 132392	3	
			QS1...QS3	Выключатель-разъединитель NH40-125/3W, 3P, 125А, артикул 393261	3	
			SA1; SA2	Преклюатель на 2 положения (1-2) NP2-VJ25, 1НО+1НЗ, артикул 574857	2	
			SB1; SB3; SB5	Кнопка с самовозвратом черная NP2-BA21, артикул 573787	3	
			SB2; SB4; SB6	Кнопка с самовозвратом красная NP2-BA42, артикул 574843	3	
			SF1...SF3	Автоматический выключатель NB1-63 3P C6 6кА, артикул 179709	3	
			SF4...SF6	Автоматический выключатель NB1-63 1P C6 6кА, артикул 179625	3	
			SF7	Автоматический выключатель NB1-63 1P B4 6кА, артикул 179608	1	
			TA1...TA6	Трансформатор тока 125/5А класс точности 0,5S	6	
			XT1	Клемма проходная винтовая серая MRK - 2,5 мм <sup>2</sup> , 24 А, 750В	22	
			U1...U3	Корпус 2100x600x600, IP31	3	
			QF1.1...QF1.N	Автоматический выключатель NB1-63 3P C63 6кА, артикул 179710	16	

Взам. инв. N					
Подп. и дата					
Инв. N подл.	Разработал				
	Проверил				
	Утвердил				
<b>ВРУ 3x125А с АВР и отх. линией ВРУ-125-03-18 (CHINT)</b>					
<b>Групповая спецификация изделий</b>					
			Лит.	Лист	Листов
			П	1	3
<b>ООО «БОНПЕТ» info@chint-electric.ru</b>					

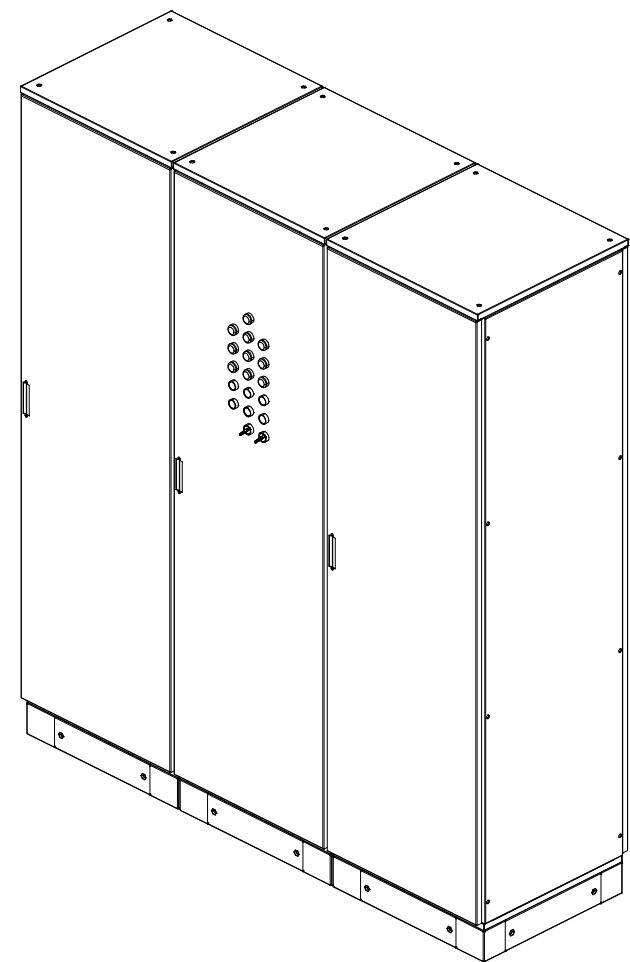
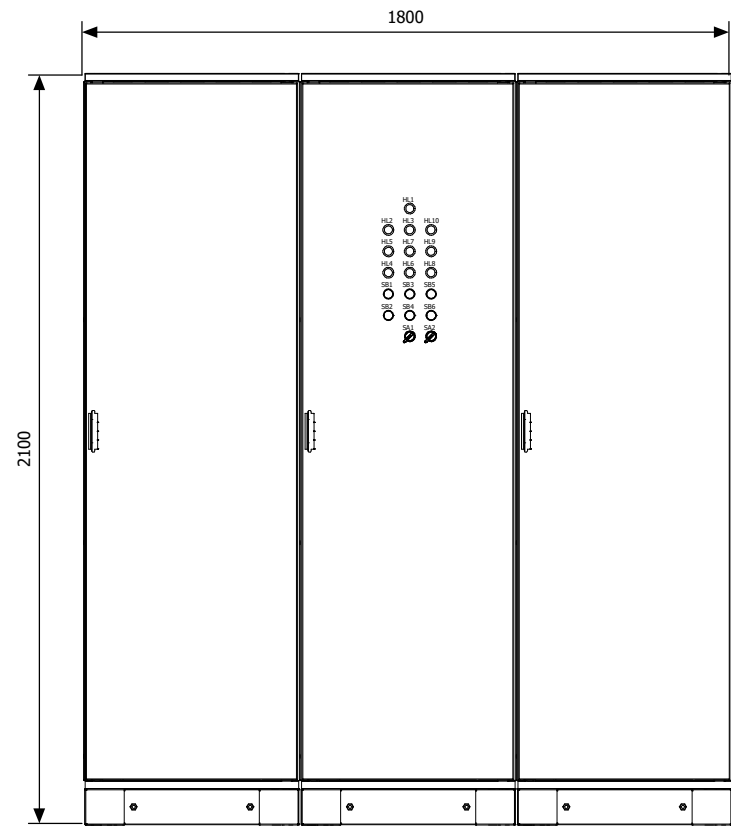
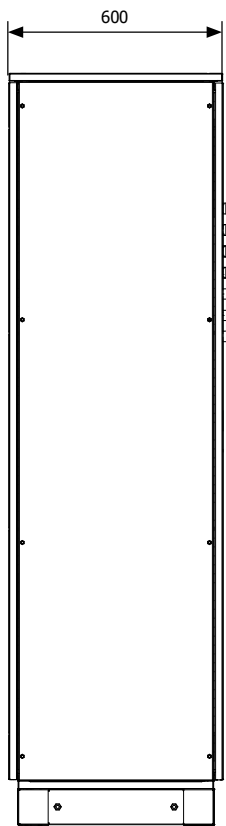

Инв.№ подл.	Подп. и дата	Взам. инв. №
-------------	--------------	--------------

Изм.	Кол.уч.	Лист	№ док.	Подпись	Дата				
Разработал						ВРУ 3х125А с АВР и отх. линией ВРУ-125-03-18 (CHINT)	Стадия	Лист	Листов
Проверил							П	1	
Утвердил						Чертеж общего вида	ООО «БОНПЕТ» info@chint-electric.ru		

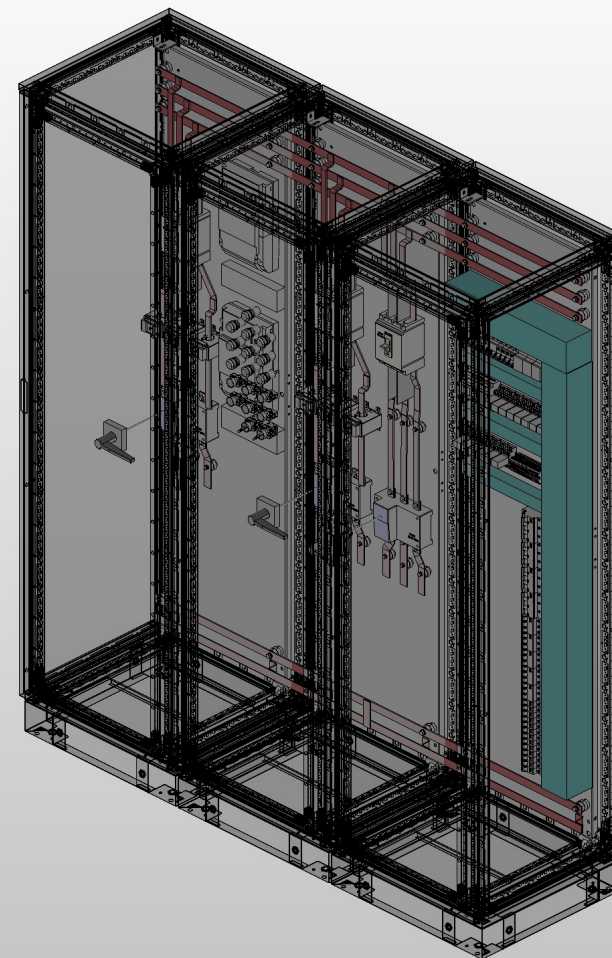
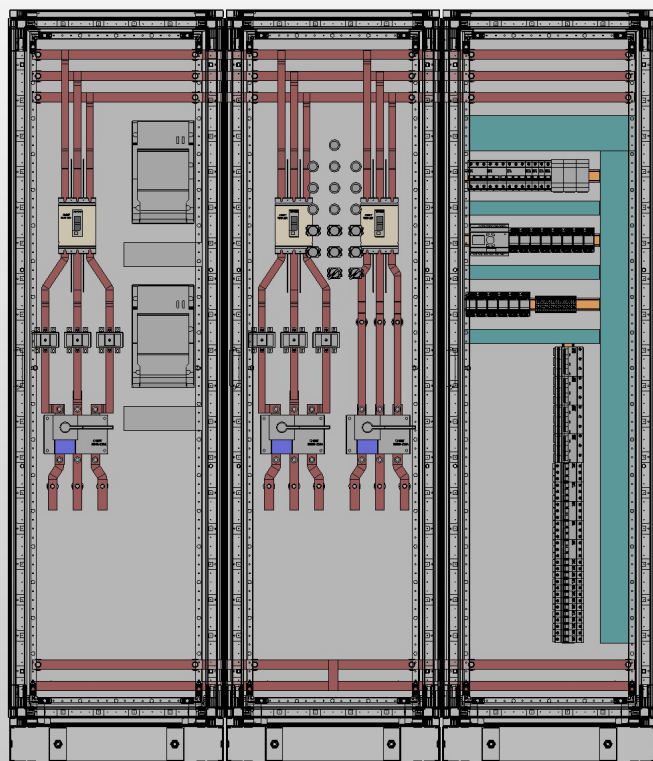
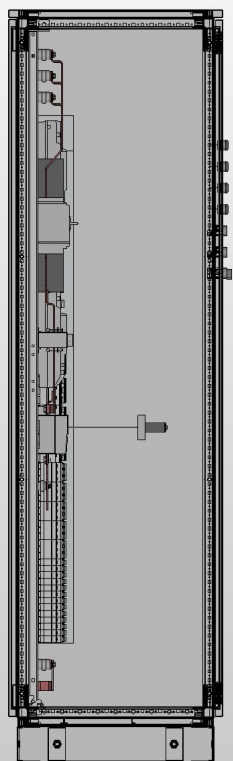

Инв. N подл.	Подп. и дата	Взам. инв. N
--------------	--------------	--------------

Изм.	Кол.уч.	Лист	N док.	Подпись	Дата				
Разработал						ВРУ 3x125А с АВР и отх. линией ВРУ-125-03-18 (CHINT)	Стадия	Лист	Листов
Проверил							П	2	
Утвердил						Чертеж общего вида	ООО «БОНПЕТ» info@chint-electric.ru		

A

B

C

D

E

F

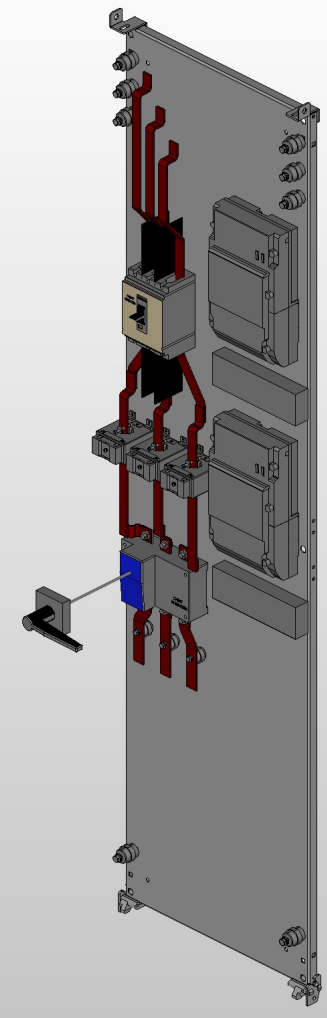
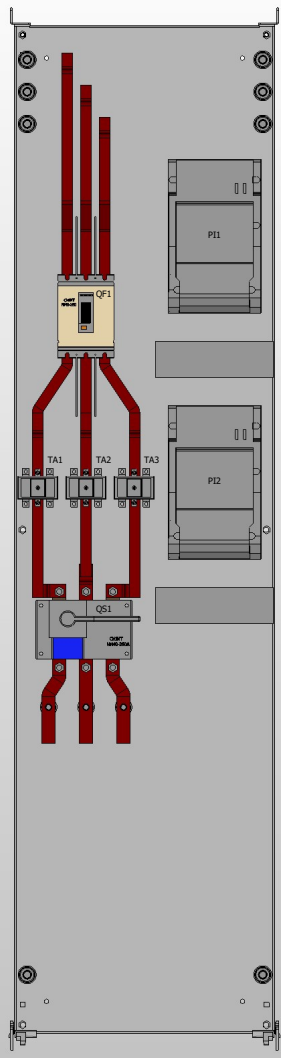
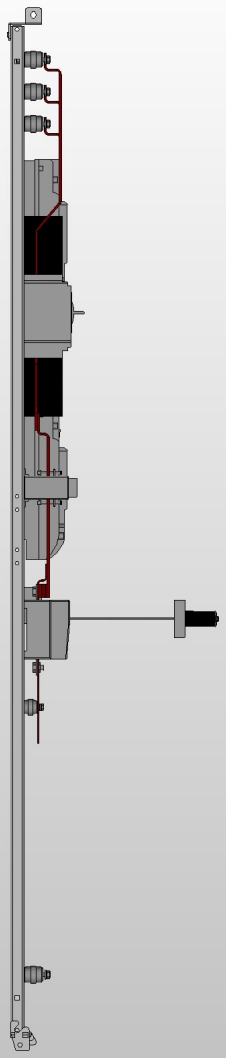

Инь. N подл.	Подп. и дата	Взам. инв. N
--------------	--------------	--------------

Изм.	Кол.уч.	Лист	N док.	Подпись	Дата				
Разработал						ВРУ 3х125А с АВР и отх. линией ВРУ-125-03-18 (CHINT)	Стадия	Лист	Листов
Проверил							П	3	
Утвердил						Монтажная плата панели №1	ООО «БОНПЕТ» info@chint-electric.ru		

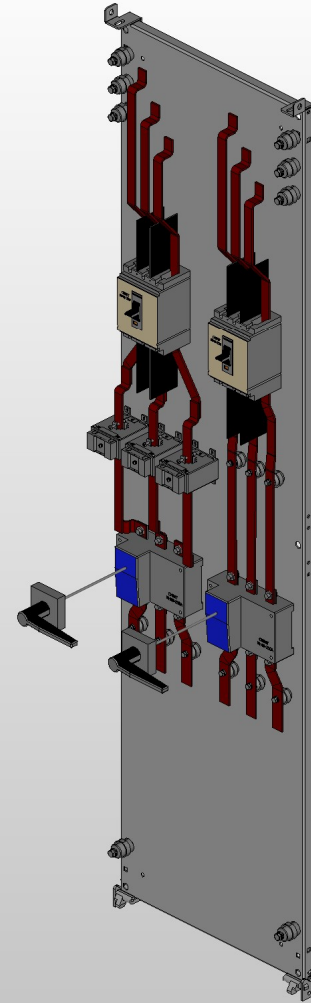
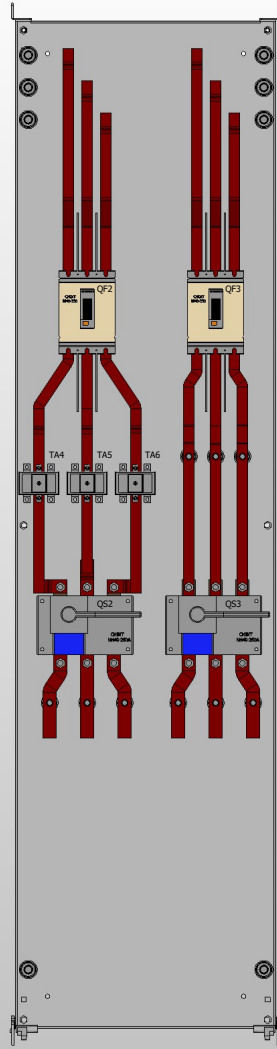
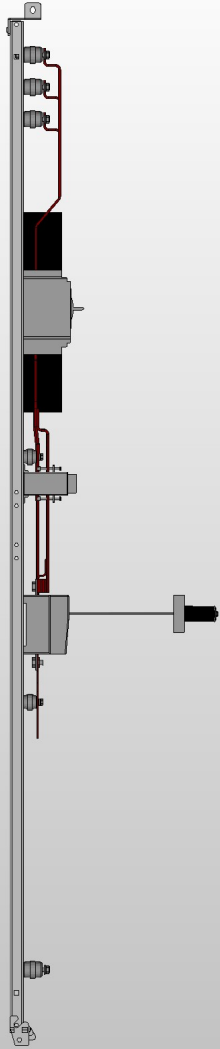

Инв.№ подл.	Подп. и дата	Взам. инв. №
-------------	--------------	--------------

Изм.	Кол.уч.	Лист	№ док.	Подпись	Дата				
Разработал						ВРУ 3х125А с АВР и отх. линией ВРУ-125-03-18 (CHINT)	Стадия	Лист	Листов
Проверил							П	4	
Утвердил						Монтажная плата панели №2	ООО «БОНПЕТ» info@chint-electric.ru		

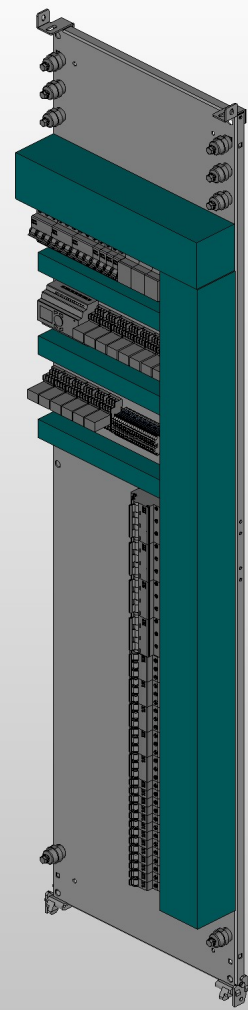
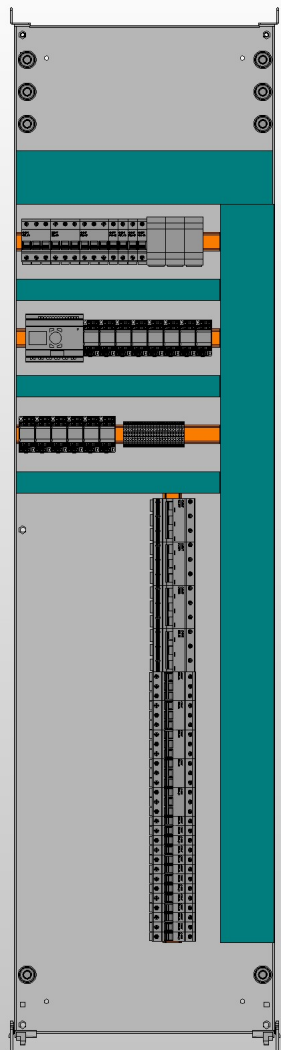
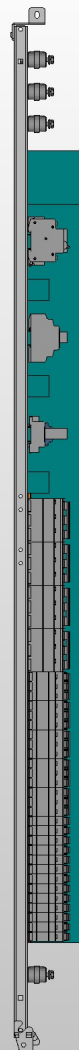

Инв. N подл.	Подп. и дата	Взам. инв. N

Изм.	Кол.уч.	Лист	N док.	Подпись	Дата
Разработал					
Проверил					
Утвердил					

ВРУ 3х125А с АВР и отх. линией ВРУ-125-03-18 (CHINT)	Стадия	Лист	Листов
	П	5	
Монтажная плата панели №3	ООО «БОНПЕТ» info@chint-electric.ru		